



CUBE S NET

Brezžični termostat z
Wi-Fi

 **ARISTON**

3319126

SL NAVODILA ZA NAMESTITEV IN UPORABO

| | |
|--------------------------------------|----|
| splošno..... | 3 |
| varnostni predpisi..... | 4 |
| tehnične lastnosti | 6 |
| opis izdelka | 7 |
| namestitvev izdelka | 8 |
| prvi zagon | 10 |
| začetni zaslon | 12 |
| glavni meni..... | 13 |
| meni z nastavitvami | 17 |
| meni z naprednimi nastavitvami | 20 |
| prikaz napak..... | 22 |

splošno

Pametni termostat CUBE S NET omogoča enostavno in učinkovito upravljanje sobne temperature in nadzora sanitarne tople vode.

Vgrajeni modul Wi-Fi omogoča hiter in enostaven dostop do storitve **Ariston NET***, ki jo je Ariston zasnoval in izdelal z namenom zagotoviti novo izkušnjo pri uporabi sistema ogrevanja in hlajenja doma ter sanitarne vode.

Pozorno preberite navodila in opozorila v tej knjižici, saj zagotavljajo pomembne informacije o uporabi in vzdrževanju.

Namestitev, vzdrževanje in druge posege mora izvajati ustrezno upodobljeno osebje v skladu z veljavnimi predpisi in navedbami proizvajalca.

V primeru okvare in/ali nepravilnega delovanja, aparat izklopite in ga ne poskušajte popraviti, temveč se obrnite na usposobljeno osebje.

Popravila, ki morajo biti izvedena z uporabo izključno originalnih nadomestnih delov, sme izvajati samo usposobljeno osebje.

Neupoštevanje zgoraj navedenega lahko ogrozi varnost naprave in razveljavi odgovornost proizvajalca.

ARISTON NET APLIKACIJA ZA PAMETNI KOTEL

Pametni termostat CUBE S NET je združljiv s storitvijo **Ariston NET***, ki jo je Ariston zasnoval in izdelal z namenom zagotoviti novo izkušnjo pri uporabi sistema ogrevanja in hlajenja doma ter sanitarne vode. S storitvijo Ariston NET lahko vklopite, izklopite in nadzirate temperaturo ogrevanja in sanitarne vode iz pametnega telefona ali računalnika, kjerkoli in kadarkoli. Omogoča vam stalno spremljanje porabe energije in prihranka pri porabi plina ter vas v realnem času opozori, če pride do okvare kotla. Poleg tega bo center za pomoč s pomočjo na daljavo lahko rešil večino težav na daljavo, v nasprotnem primeru pa se bo pri vas oglasil v zelo kratkem času oglasil tehnik.

Za več informacij obiščite spletno stran Ariston NET

www.ariston.com/it/ariston-net ali nas pokličite na 800 300 633.

Servisna služba vam je na voljo 7 dni v tednu (od 8.00 do 20.00).

* Preverite razpoložljivost storitve Ariston NET v vaši državi pri vašem trgovcu.

LEGENDA SIMBOLOV:

△ Neupoštevanje tega opozorila lahko povzroči poškodbe oseb, v nekaterih primerih tudi smrt.

△ Neupoštevanje tega opozorila lahko povzroči resno škodo na stvareh in rastlinah ali poškodbe živali.

Ne izvajajte postopkov, zaradi katerih bi morali aparat odstraniti iz njegovega mesta namestitve.

△ Poškodba aparata.

Za čiščenje aparata se ne vzpenjajte stole, pručke, stopnice ali nestabilne opore.

△△ Telesne poškodbe zaradi padca z višine ali strižnega gibanja (dvokrake lestve).

Za čiščenje aparata ne uporabljajte agresivnih insekticidov, topil ali detergentov.

△ Poškodbe plastičnih ali barvanih delov.

Aparat je namenjen samo za gospodinjsko uporabo.

△ Poškodba aparata zaradi preobremenitve. Poškodba zaradi

△ neustrezne uporabe.

Aparata ne smejo uporabljati otroci in neusposobljene osebe.

△ Poškodbe naprave zaradi nepravilne uporabe.

POZOR!

Ta aparat lahko uporabljajo otroci, starejši od 8 let, in osebe z zmanjšanimi telesnimi, zaznavnimi ali umskimi sposobnostmi ali osebe s pomanjkanjem izkušenj in znanja, pod pogojem, da jim je bil zagotovljen varen nadzor ali so jim bila podana navodila o varni uporabi aparata in le ta razumejo. Otroci se z aparatom ne smejo igrati. Čiščenja in vzdrževanja, ki ga opravlja uporabnik, ne smejo opravljati otroci brez nadzora.

POZOR!

Nevarnost eksplozije, če zamenjate z baterijo napačnega tipa. Baterije je treba reciklirati ločeno in odstraniti z ustreznimi postopki.

varnostni predpisi

**IZDELEK JE SKLADEN Z EVROPSKO
DIREKTIVO 2012/19/EU, zakonska uredba
49/2014**

**o ravnanju z odpadno električno in elektronsko opremo
(OEEO)**



Prečrtan simbol posode za smeti na aparatu in njegovi embalaži označuje, da je treba izdelek na koncu življenjske dobe odstranjevati ločeno od drugih odpadkov.

Uporabnik mora zato izdelek za razgradnjo dostaviti v ustrezen lokalni obrat za ločeno zbiranje elektrotehničnih in elektronskih odpadkov.

Namesto tega lahko aparat, ki je namenjen razrezu, dostavite prodajalcu ob nakupu novega enakovrednega aparata.

Elektronske izdelke za odpad, ki so manjši od 25 cm, je mogoče brezplačno dostaviti tudi trgovcem z elektronsko opremo s površino vsaj 400 m², ne da bi morali ob tem kupiti novi izdelek.

Ustrezno ločeno zbiranje razgrajenega aparata in njegovo recikliranje, obdelava in odstranjevanje, prispeva k preprečevanju negativnih vplivov na okolje in zdravje ter spodbuja ponovno uporabo materialov in/ali reciklažo sestavnih delov izdelka.

tehnične lastnosti

| | |
|---|--|
| Električno napajanje | vodilo BUS BridgeNet® 8 do največ 24 V Litijeva ionska baterija |
| Baterija | 3,7 VDC 500 mAh |
| Absorpcija električne energije | ≤30 mA |
| Delovna temperatura | -0 ÷ 40 °C |
| Temperatura shranjevanja z baterijo | -10 ÷ 45 °C |
| Temperatura shranjevanja brez baterije | -20 ÷ 70 °C |
| Vlažnost | 20 % RH ÷ 80 % RH |
| Natančnost temperature | +/- 0,5 °C |
| Dolžina in razdalja kabla vodila OPOMBA: DA BI SE IZOGNILI TEŽAVAM ZARADI MOTENJ, UPORABLJAJTE OKREPLJENI KABEL ALI TELEFONSKI VOD. | najv. 50 m najm. ø 0,5 mm ² |
| Izolacijski razred | III |
| Stopnje zaščite | IP 20 |
| Mere | 103 mm x 103 mm x 19,1 mm |

| | |
|---|-------------------|
| Podatkovna kartica izdelka (samo s sistemom Bus BridgeNet) | |
| Ime proizvajalca | ARISTON |
| Proizvajalčev ID modela | CUBE S NET |
| Razred uravnavanja temperature | V |
| Prispevek k energetski učinkovitosti za ogrevanje prostorov (%) | +3 % |
| Če je dodana zunanja sonda ali vremenska napoved preko interneta | |
| Razred uravnavanja temperature | VI |
| Prispevek k energetski učinkovitosti za ogrevanje prostorov (%) | +4 % |
| 3-conski sistem z 2 sobnima senzorjema: | |
| Razred uravnavanja temperature | VIII |
| Prispevek k energetski učinkovitosti za ogrevanje prostorov (%) | +5 % |

opis izdelka



ZASLON:

- ZAZNANA SOBNA TEMPERATURA
- NASTAVITEV SOBNE TEMPERATURE (NASTAVLJENA VREDNOST)

DESNA PUŠČICA:

- POVEČANJE VREDNOSTI
- POMIKANJE NAVZDOL

SREDNJI GUMB (MODRI):

- POTRDITEV VPRAŠANJA ALI IZBIRE
- UTRIPAJOČA LUČKA ZA NAPAKO ALI POLNLENJE BATERIJE

LEVA PUŠČICA:

- ZMANJŠANJE VREDNOSTI
- POMIKANJE NAVZGOR

ZASLON:

- ZAZNANA ZUNANJA TEMPERATURA (S SONDO ALI PREKO INTERNETA)

LEGENDA IKON:



- Wi-Fi
- Zima
- Poletje
- Samo ogrevanje
- Hlajenje
- OFF (izklopljen sistem)
- Programirano
- Ročno
- Odklon



- Funkcija počitnice je aktivna
- Prisoten plamen
- Zunanja temperatura
- Vremenska napoved preko interneta
- Funkcija AUTO (Samodejno) je aktivna
- Obvestilo o napaki
- Zaklenjen zaslon
- Upornost

namestitev izdelka

Ker aparat zaznava sobno temperaturo, je treba pri izbiri mesta namestitve upoštevati naslednje ukrepe.

Napravo namestite daleč od virov toplote (radiatorji, sončna svetloba, kamini itd.), prepiha, vrat in oken, saj lahko vplivajo na odčitavanje temperature.

Namestite ga na približno 1,50 m nad tlemi.

POZOR!

Namestitev mora opraviti usposobljeni tehnik. Pred priklopom priključkov izklopite električno napajanje iz generatorja toplote s pomočjo zunanega bipolarnega stikala.

Izdelek namestite v okolju z običajno stopnjo onesnaženja.

- Osnovno ploščo (A) CUBE S NET pritrdite na steno in povežite par žic preko vodila priključite na generator toplote.
- Baterijo vstavite v temu namenjeno ohišje (B).
- Ponovno namestite CUBE S NET na osnovno ploščo (C) tako, da jo nežno potisnete navzdol.

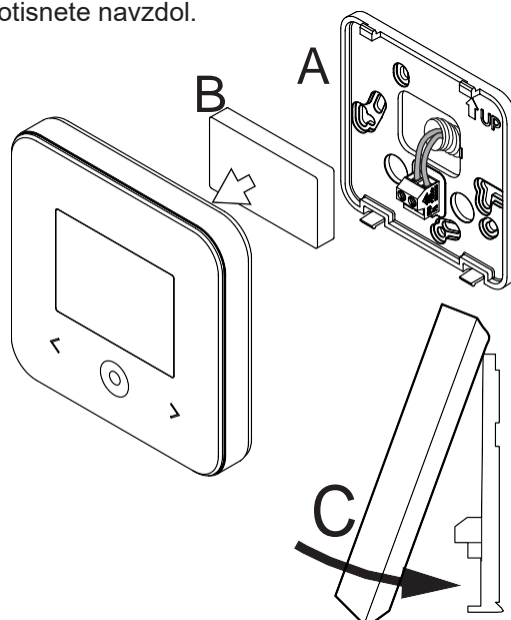

namestitev izdelka

Preden začnete postopek konfiguracije Wi-Fi, preverite, če je storitev Ariston Net na voljo v vaši državi in ali internetna povezava deluje pravilno.

- **REGISTRACIJA RAČUNA**
 - Prenesite aplikacijo Ariston Net. Odprite aplikacijo in registrirajte račun z vnosom zahtevanih podatkov.
 - Odprite vašo elektronsko pošto in kliknite povezavo v pozdravnem e-poštnem sporočilu, da aktivirate uporabniški račun.

POZOR!

Ariston Net ne podpira naslednjega šifriranja Wi-Fi: WEP, WPA/ WPA2 Personal

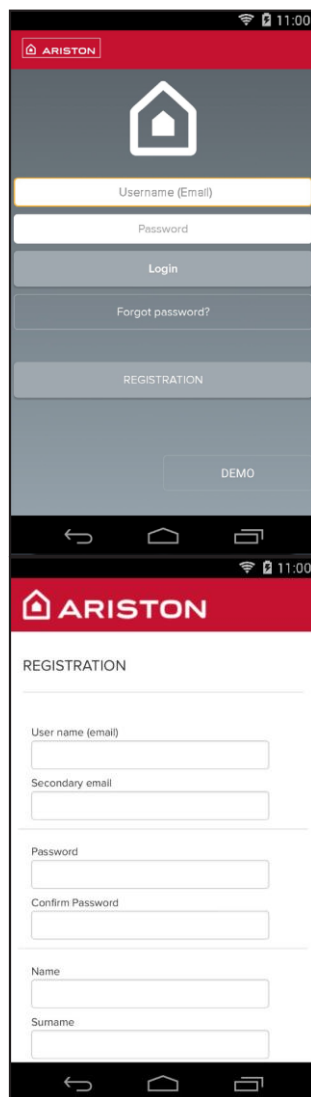

prvi zagon

Ko je CUBE S NET vklopljen, morate najprej izbrati želeni jezik.

- Izberite jezik

S puščicami se premaknite po izbirni vrstici in izberite želeni jezik. Za potrditev pritisnite srednji modri gumb.

Sedaj se lahko odločite, ali si boste ogledali uporabniški priročnik ali nadaljevali neposredno do nastavitvev.

- Uporabniški priročnik

S kratkim zaporedjem prikazov, zaslon prikaže osnovno delovanje izdelka:

- Ključna razlaga
- Zaklepanje zaslona
- Izbira zelene sobne temperature

Te prikaze si lahko ogledate tudi v razdelku »Pomoč« v glavnem meniju.

- Konfiguracija omrežja

Na tej stopnji se lahko odločite, ali želite izdelek povezati z internetom, ali pa to storite pozneje v razdelku »Povezljivost« v glavnem meniju. Če želite izdelek povezati z internetom, sledite navodilom, ki so prikazana na zaslonu, korak za korakom.



prvi zagon

- Ura in datum

Čas in datum lahko vključite preko interneta (priporočeno) ali ročno.

S puščicami izberite uro, za potrditev pritisnite srednji modri gumb, enako storite za nastavitve minut, leta, meseca in dneva.

OPOMBA:

Če izberete »Da«, kot odgovor na vprašanje »Ali želite nastaviti čas in datum preko interneta?« se čas in datum nastavita samodejno.

- Vremenska napoved preko interneta

Funkcijo vremenske napovedi je mogoče aktivirati preko interneta. CUBE S NET prejme podatke o vremenskih pogojih v realnem času preko storitve Ariston Net, kar omogoča uporabo termoregulacije (funkcija AUTO je aktivna) brez namestitve zunanje sonde.

- Dodelitev cone

Za nastavitve ustrezne cone, s katero je povezan CUBE S NET, se s puščicami pomaknete na izbirno vrstico in izberete cono.

Za potrditev pritisnite srednjo modri gumb.

Na tej točki so bile opravljene vse nastavitve, potrebne za prvo fazo zagona.

Izdelek izvede ponastavitev in po kratki inicializaciji se prikaže začetni zaslon.

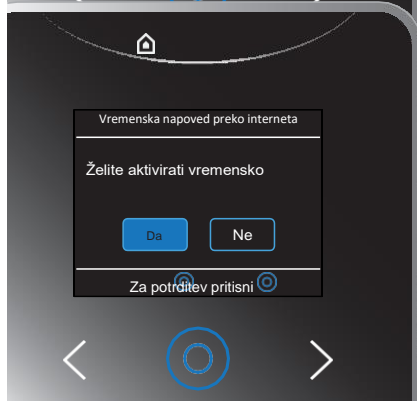
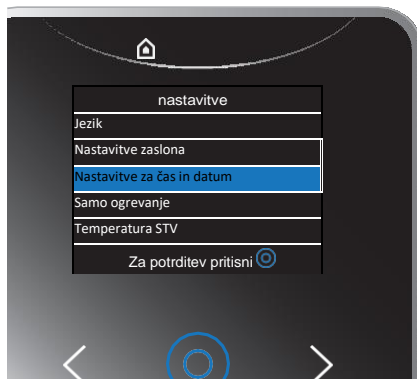

Na začetnem zaslonu si lahko ogledate:

- Zaznano sobno temperaturo
- Želena temperaturo
- Zunanja temperatura
(z zunanjo sondo ali aktivno funkcijo vremenske napovedi preko interneta)
- Vremenske razmere
(aktivna funkcija vremenske napovedi preko interneta)
- Stanje povezave
- Uro
- Aktivne nastavitve sistema

- **Nastavitev zelene temperature v ročnem načinu** S puščicami nastavite želeno vrednost temperature. Za potrditev pritisnite srednjo modri gumb. Nastavljena vrednost utripa nekaj sekund.
- **Nastavitev zelene temperature med časovnim razporejanjem** Med časovnim razporejanjem je mogoče začasno spremeniti želena temperaturo. S puščicami nastavite želena vrednost temperature. Za potrditev pritisnite srednji modri gumb. Na zaslonu se prikaže funkcija odklona, nastavite uro, do katere želite ohraniti spremembe. Za potrditev pritisnite srednji modri gumb. Na zaslonu se prikaže simbol »H«, CUBE S NET bo ohranil vrednost temperature do konca nastavljenega časa, nakar pa se bo vrnil na prednastavljeno sobno temperaturo.

Za dostop do glavnega menija pritisnite srednji modri gumb. Po 30 sekundah nedejavnosti se zaslon preklopi v stanje pripravljenosti. Na zaslonu se prikaže stanje povezave, sobna temperatura in zelena temperatura z zmanjšano svetlostjo.



glavni meni

V glavnem meniju lahko izberete podmenije.

Za vrnitev na prejšnji prikaz pritisnite puščice, izberite »nazaj« in potrdite s pritiskom na srednji modri gumb.

Kjer je navedeno, je ob koncu postopka mogoče izbrati, ali se želite vrniti na domači zaslon s pritiskom na srednji modri gumb, ali za nadaljujete s pritiskom na levo puščico.

PROGRAMIRANO/ROČNO

S puščicami izberite način:

- **Programirano**

ogrevanje bo delovalo v skladu s časovnim razporedom, ki ga določi Ariston Net.

- **Ročno**

ogrevanje deluje v ročnem načinu.

Pritisnite srednji modri gumb, da potrdite izbiro.

NAČIN DELOVANJA

S puščicami izberite način:

- **Poletje**

proizvodnja sanitarne tople vode, razen ogrevanja.

- **Zima**

proizvodnja sanitarne tople vode in ogrevanje.

- **Samo ogrevanje**

razen ogrevanja kotla (če je prisoten).

- **Hlajenje**

Aktivirajte sistem hlajenja (kjer je prisoten).

- **»OFF« Izklop**

sistem izklopljen, vklopljena funkcija proti zmrzovanju.

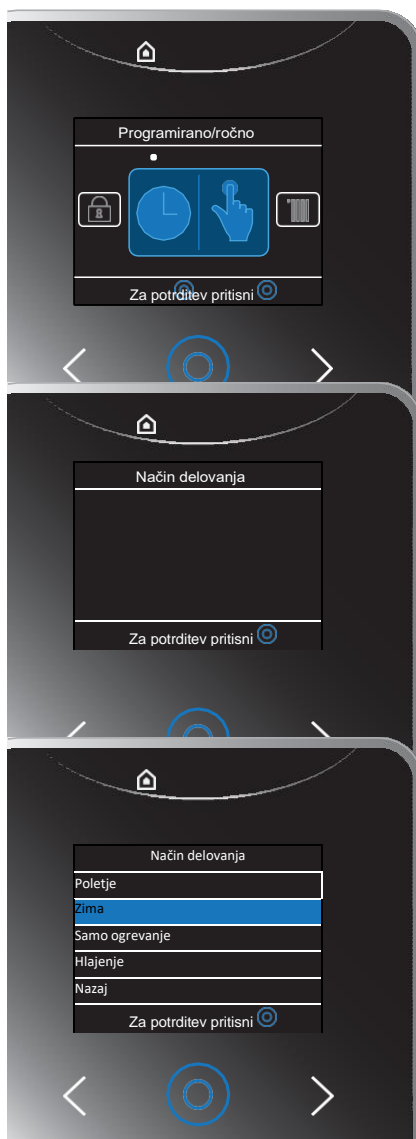

FUNKCIJA POČITNICE

Funkcija počitnic izklopi ogrevanje v času počitnic. S puščicami izberite:

- Attiva
- Disattiva

Za potrditev pritisnite srednji modri gumb.

Če je funkcija vključena, nastavite datum vrnitve iz počitnic.

CUBE S NET na določen datum nadaljuje delovanje v predhodno nastavljenem načinu.

Pritisnite srednji modri gumb za potrditev, zaslon se vrne na prejšnji prikaz.

Ko je funkcija počitnic aktivna, se na začetnem zaslonu prikaže ikona »🏠«. Če želite funkcijo izklopiti pred nastavljenim datumom, preprosto pritisnite eno od puščic na začetnem zaslonu.

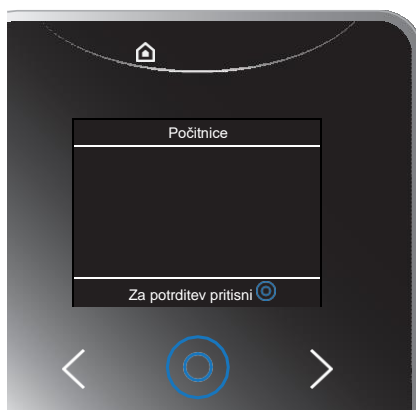

ZAKLEPANJE ZASLONA

Omogoča zaklepanje zaslona za lažje čiščenje.

Če želite zaslon odkleniti, dvakrat pritisnite enega od treh gumbov in v odgovor na vprašanje izberite »Da«.



glavni meni

MENI POVEZOVANJA

S puščicami izberite:

- **Vklop/izklop omrežja**
Wi-Fi omogoča ali onemogoča Wi-Fi CUBE S NET
- **Konfiguracija omrežja**
zažene postopek konfiguracije omrežja z Ariston NET za povezavo izdelka z internetom
- **Informacije o povezljivosti**
prikaže informacije o povezljivosti, vključno s serijsko številko
- **Rekonfiguracija**
omogoča razdružitev uporabniškega dostopa in ponastavitev omrežne konfiguracije
- **Raven signala Wi-Fi**
prikaže raven povezave z omrežjem Wi-Fi
- **Čas preko interneta**
omogoča vam, da vključite ali izključite funkcijo za nastavitev časa preko interneta
- **Vremenska napoved preko interneta**
omogoča vam, da vključite ali izključite funkcijo vremenske napovedi preko interneta

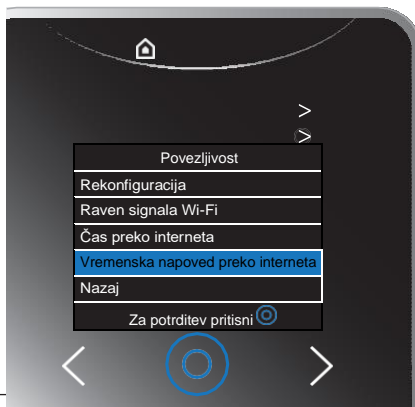

glavni meni

NASTAVITVE

S puščicami izberite:

- **Jezik**
- **Nastavitve zaslona**
- **Ogrevanje**
- **Temperatura STV**
(sanitarna topla voda)
- Napredne nastavitve

Za več podrobnosti glejte odstavek
»MENI Z NASTAVITVAMI«.



DIAGNOSTIKA

S puščicami izberite način:

- **Kratkovalovna različica**
- **Prisotnost omrežja Ebus**
- **Diagnostične informacije**

Za potrditev pritisnite srednji modri gumb.



POMOČ

S puščicami izberite način:

- **Razlaga gumbov**
- **Zaklepanje zaslona**
- **Želena temperatura**



meni z nastavitvami

MENI Z NASTAVITVAMI

V meniju z nastavitvami lahko spremenite:

JEZIK

S puščicami izberite želeni jezik, za potrditev pritisnite srednji modri gumb.

NASTAVITVE ZASLONA

V meniju z nastavitvami zaslona lahko spremenite naslednje postavke:

- **Svetlost**

Svetlost zaslona lahko prilagodite med fazo delovanja

- **Stanje pripravljenosti**

Lahko nastavite čas aktivne osvetlitve, po katerem se zaslon preklopi v stanje pripravljenosti, prav tako pa je mogoče vedno prilagoditi svetlost zaslona med fazo v stanju pripravljenosti.

- **Tema**

Lahko spremenite barvo izbirne vrstice

- **Enota za temperaturo**

Lahko izbirate med mersko enoto za temperaturo v °C (Celzij) in °F (Fahrenheit)

- **Zvočna povratna informacija o tipkah**

Lahko vklopite ali izklopite zvočni signal za tipke



NASTAVITVE URE IN DATUMA

Če je funkcija »čas preko interneta« onemogočena (če je funkcija omogočena, parametra za nastavev časa in datuma ni mogoče nastaviti), lahko ročno nastavite in spremenite naslednje elemente:

- **Nastavitve ure in datuma**
Čas in datum lahko nastavite ročno
- **Poletni čas**
Samodejni poletni čas lahko nastavite ali izključite.

OGREVANJE

V meniju za ogrevanje lahko spremenite naslednje postavke:

- **Temperatura pretoka**
Lahko nastavite temperaturo vode za ogrevanje
- **Samodejna funkcija poletje/zima**
Funkcijo lahko vklopite ali izklopite. Ta funkcija omogoča aktiviranje zahteve po ogrevanju, ko zunanja temperatura pade pod temperaturo, ki je nastavljena s parametrom »Samodejna funkcija poletje/zima« za obdobje, ki je nastavljeno s parametrom »zamuda pri prehodu poletje/zima« ali prekinitev zahteve po toploti, ko se zunanja temperatura dvigne nad nastavljeno temperaturo.

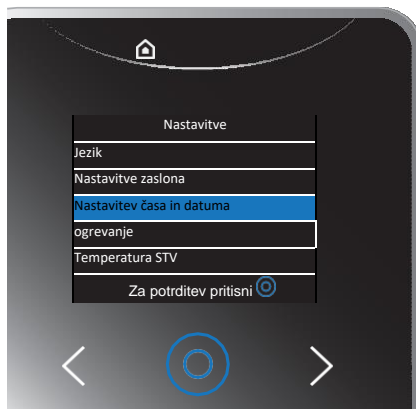

meni z nastavitvami

TEMPERATURA STV

S puščicami izberite temperaturo sanitarne tople vode in potrdite s pritiskom na srednji modri gumb.

HLAJENJE

Parameter za hlajenje je na voljo samo, če sta vgrajena toplotna črpalka ali hladilni sistem. Z izbiro te postavke je mogoče nastaviti zeleno temperaturo.



NAPREDNE NASTAVITVE

V meniju z naprednimi nastavitvami lahko spremenite naslednje postavke:

- **Dodelitev cone**

Omogoča spreminjanje cone, s katero je povezan CUBE S NET

- **Funkcija AUTO**

Omogoči vklop ali izklop funkcije za samodejno termoregulacijo. Funkcija AUTO samodejno nastavi način delovanja sistema glede na vrsto delovanja sistema glede na vrsto naprave in pogojev okolja.

Termoregulacija zgradbe ohranjanja konstantno sobno temperaturo pri spreminjanju zunanje temperature.

Temperatura pretoka

Nastavite odmik temperature pretoka na 2,0 °C.

Pritisnite za potrditev

OPOMBA:

Nastavitev sobne temperature z aktivno funkcijo AUTO:

če temperatura sanitarne tople vode ne ustreza željeni temperaturi, jo je mogoče povečati ali zmanjšati s parametrom »nastavljena temperatura ogrevanja«.

Na zaslonu se prikaže vrstica za popravke, pritisnite puščice za spreminjanje in srednji modri gumb za potrditev.



- **Popravek temperature**

Omogoča popravek sistematične napake zaradi neustrezne namestitve.



- **Ponastavi na tovarniške nastavitve**

Omogoča obnovitev tovarniških nastavitvev



- **Oddaljeni modem**

Omogoča izključitev modula Wi-Fi samo, če so na sistemu vodila prisotne druge kartice.



prikaz napak

CUBE S NET prikaže dve vrsti napak:

- Napaka izdelka
- Sistemska napaka

Napaka izdelka

CUBE S NET prikaže opisni zaslon za vsako vrsto napake izdelka:

- Napaka dodelitve cone
- Napaka v prisotnosti večjega števila vhodov
- Napaka sobnega senzorja
- Napaka konfiguracije omrežja

Sistemska napaka

CUBE S NET prikaže en sam generični zaslon za vse sistemske napake, ki uporabnika poziva, da prevrijo zaslon generatorja oz. kotla ali toplotne črpalke.



Ariston Thermo SpA

Viale Aristide Merloni, 45
60044 Fabriano (AN.)
Italia, Telefon 0732 6011
Faks 0732 602331
info.it@aristonthermo.com
www.aristonthermo.com

Ariston Thermo UK

Ltd Artisan Building
Hillbottom Road
High Wycombe
HP12 4HJ
http://www.ariston.co.uk/
info.uk@aristonthermo.com
Tehnična pomoč: 0333 240
7777
Pomoč strankam: 0333 240 8777

Chaffoteaux sas

Le Carré Pleyel - 5 rue Pleyel
93521 Saint Denis Cedex
Tél. 01 55 84 94 94 - Fax 01 55 84 96 10
www.chaffoteaux.fr

Ariston Thermo España S.L.

Parc de Sant Cugat Nord
Plaza Xavier Cugat nº 2, Edificio A,
2º 08174 Sant Cugat del Vallès
(Barcelona) **Teléfono atención cliente**
902 88 63 43
Tel: +34 93 492 10 00 - Fax: +34 93 492 10 10
www.chaffoteaux.es
info@chaffoteaux.es

**Ariston Thermo Portugal Equipamentos
Termodomesticos, Sociedade unipessoal,**

Lda Zona Industrial da Abrunheira
Sintra Business Park
Edifício 1 – Escritório 1K - 2710-089 Sintra
Atenção ao cliente 21 960 5306
Fax: 0035 1219616127
tecnico.pt@aristonthermo.com